

Stephan Asmus, Germany

Diese Zeichnung und darin enthaltene Angaben sind ohne Gewähr.  
 Die Verantwortung bei Nachbau obliegt dem Benutzer.

Zeichnung

Lampe Bad

Bauteil

Totale



Version 1.0  
 16.11.2014

Maßstab 1:4

Blatt 1 / 3

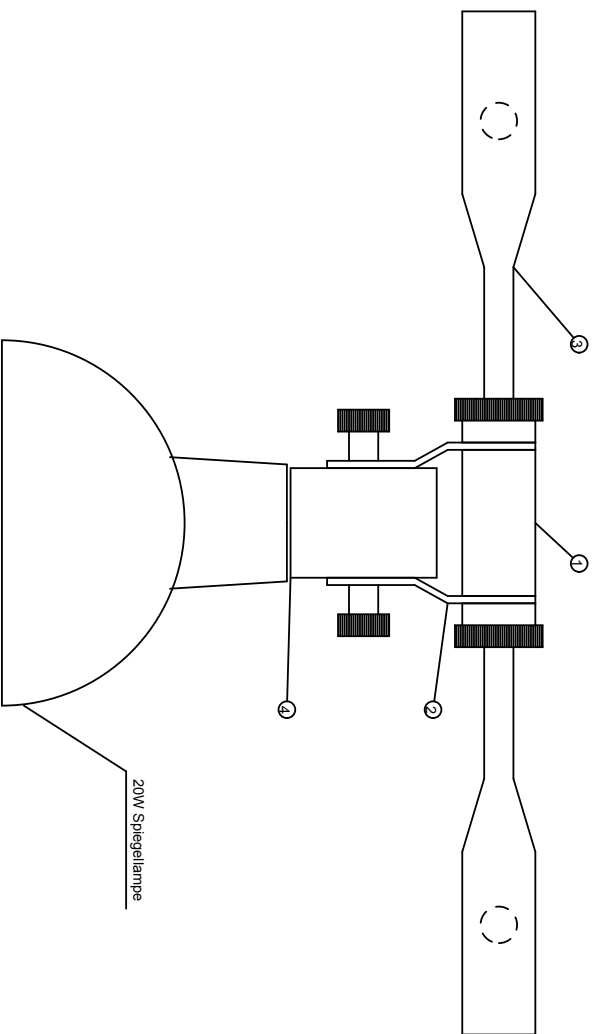

②

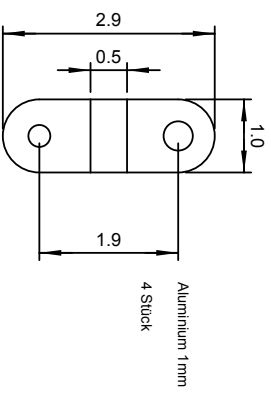

Aluminium 1mm  
4 Stück

①

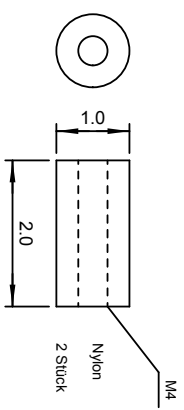

Nylon  
2 Stück

④

Lampenhalter Paulmann GU5.3

③

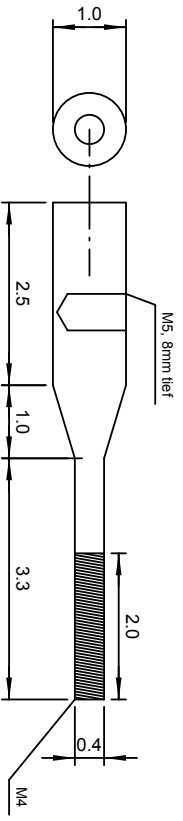

M5, 8mm tief

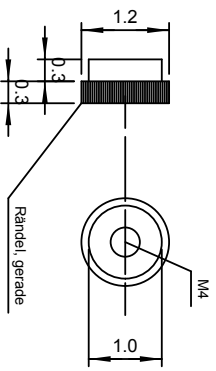

M4

Rändel, gerade

Stephan Asmus, Germany

Diese Zeichnung und darin enthaltene Angaben sind ohne Gewähr.  
Die Verantwortung bei Nachbau obliegt dem Benutzer.

Zeichnung

Lampe Bad

Bauteil  
Lampenhalter

Version 1.0  
16.11.2014  
Maßstab 1:1  
Blatt 2 / 3



Streben für Lampe (4 X, Aluminium)

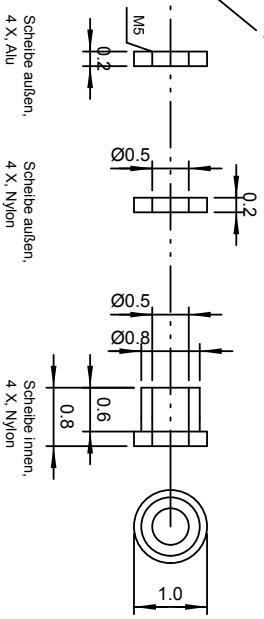
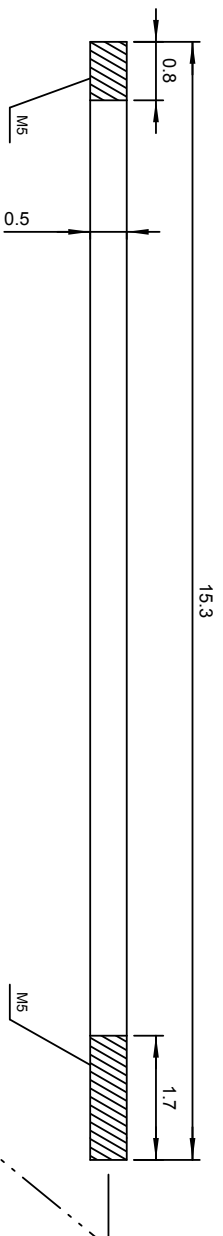

### Schnitt A

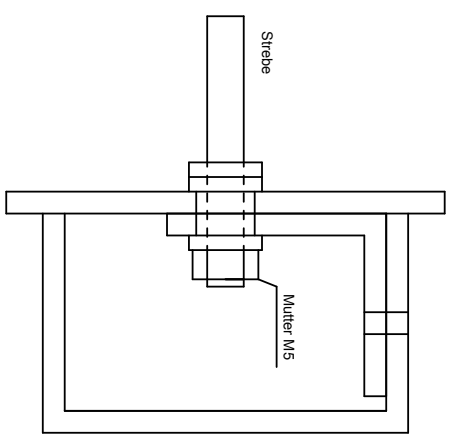

Haltewinkel innen (2 X, Alu)

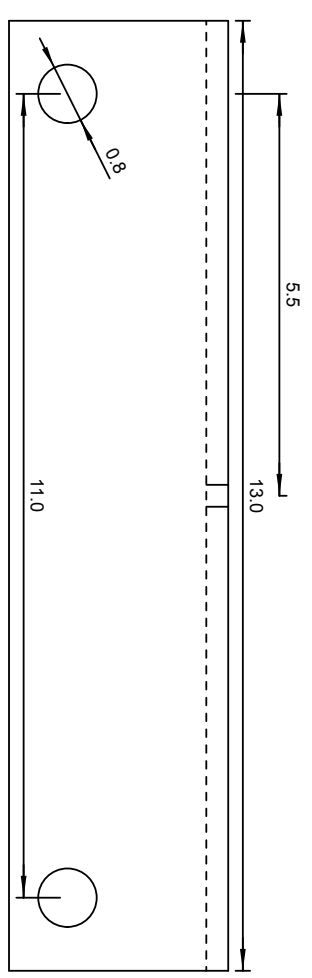
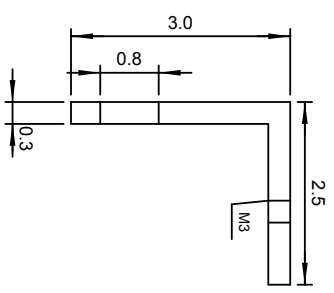

Stephan Asmus, Germany

Diese Zeichnung und darin enthaltene Angaben sind ohne Gewähr.  
Die Verantwortung bei Nachbau obliegt dem Benutzer.

Zeichnung

Lampe Bad

Bauteil

Diverse Teile

Version 1.0  
16.11.2014

Maßstab 1:1

Blatt 3 / 3

