

Klemmhülse, Stahl (1x)

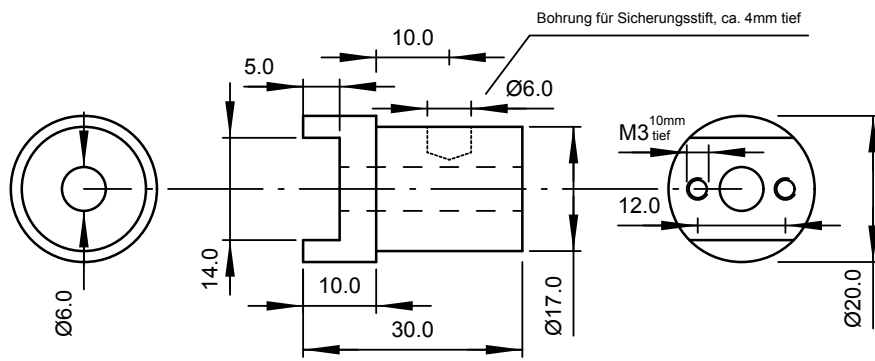

Kurbelaufnahme, Stahl (1x)

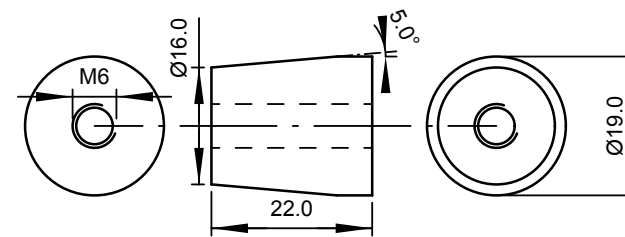

Spreizbolzen, Stahl (1x)

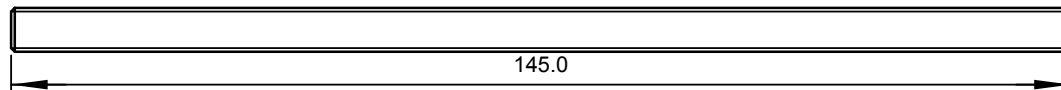

Zugstange, M6, Stahl (1x)



Stephan Asmus, Germany	
Diese Zeichnung und darin enthaltene Angaben sind ohne Gewähr. Die Verantwortung bei Nachbau obliegt dem Benutzer.	
Zeichnung	
Kurbel für Drehbank	
Bauteil	
Komponenten (1)	
Version 1.0 03.04.2016	Maßstab 1:1 Blatt 1 / 2

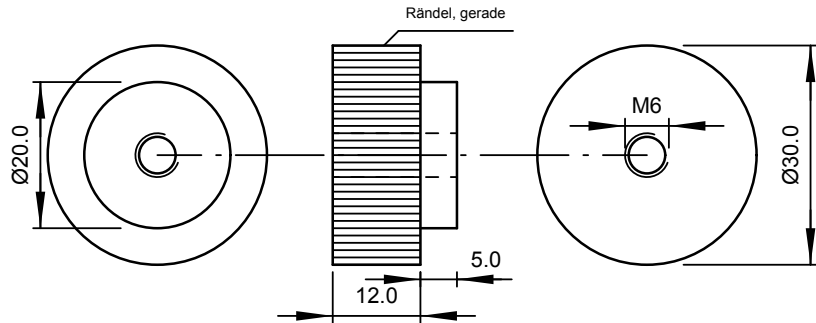

Handrad, Aluminium, (1x)

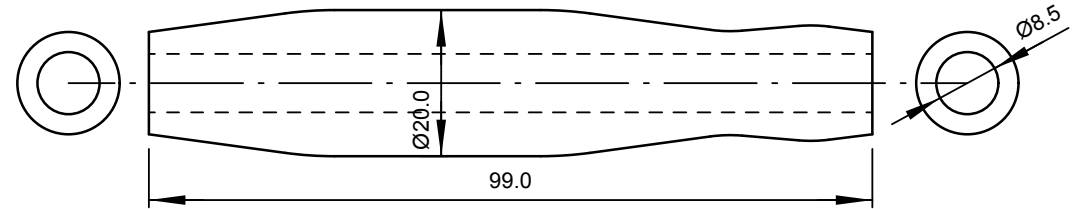

Kurbelgriff, Hartholz (1x)

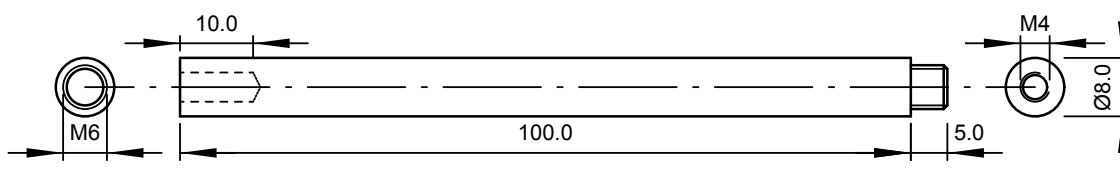

Welle Kurbelgriff, Stahl (1x)

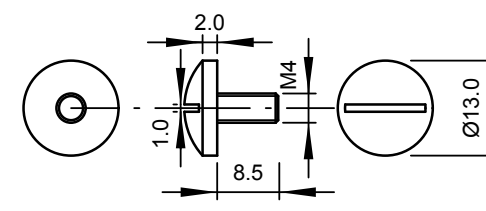

Sicherungsschraube, Stahl (1x)

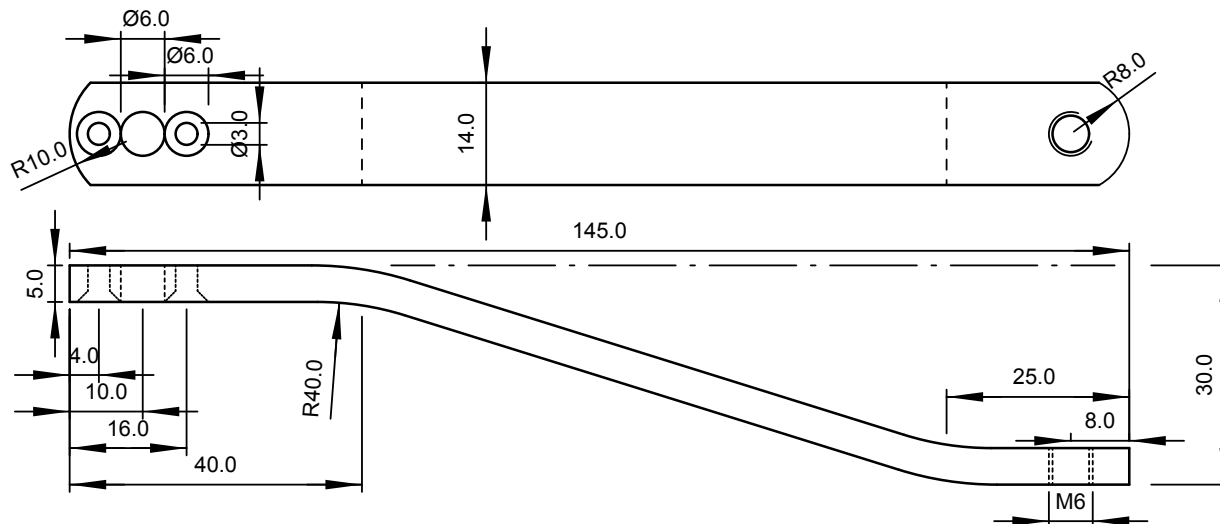

Kurbelarm, Stahl (1x)



Stephan Asmus, Germany	
Diese Zeichnung und darin enthaltene Angaben sind ohne Gewähr. Die Verantwortung bei Nachbau obliegt dem Benutzer.	
Zeichnung	
Kurbel für Drehbank	
Bauteil	
Komponenten (2)	
Version 1.1 05.04.2016	Maßstab 1:1 Blatt 2 / 2